

TOBI™

La primera máquina de eliminación de arrugas portátil y vertical.



MANUAL DE INSTRUCCIONES



Modelo #EC1633

TOBI™
INSTRUCTION
MANUAL



Distribuido por:
Sprayette S.A. Buenos Aires, Argentina

Lea este manual completamente antes de utilizar el producto y consérvelo para futura referencia.

Tabla de Contenidos

- ❖ PRECAUCIONES IMPORTANTES ----- 02
- ❖ LAS CARACTERÍSTICAS DEL TOBi™ ----- 03
- ❖ INSTRUCCIONES ESPECIALES ----- 04
 - Conozca su Tobi ----- 04
 - Antes del primer uso ----- 06
- ❖ INSTRUCCIONES PARA EL ARMADO ----- 06
 - Armado y colocación del Polo Telescópico ----- 06
 - Colocando la manguera ----- 07
 - Accesorios (Accesorio para Tapicería & Peluza/ Pelo de Mascotas) ----- 07
- ❖ INSTRUCCIONES DE FUNCIONAMIENTO ----- 08
- ❖ CÓMO ECHAR VAPOR ----- 09
- ❖ GUARDADO RÁPIDO ----- 10
- ❖ LIMPIEZA Y GUARDADO A LARGO PLAZO ----- 10
- ❖ LIMPIEZA DE DEPÓSITOS MINERALES ----- 11
- ❖ MANTENIMIENTO DEL TOBi ----- 12

PRECAUCIONES IMPORTANTES:

Cuando utilice su TOBi™, siempre debe tomar las precauciones básicas, incluyendo las siguientes:

1. Lea todas las instrucciones antes de usarlo.
2. Para reducir el riesgo de contacto con agua caliente o vapor, siempre revise el TOBi™ para ver si hay pérdidas. Asegúrese de que la boquilla de vapor esté colocada en su sostén antes de encender el producto y asegúrese de inspeccionar base de la manguera, el mango y la boquilla para asegurarse de que no haya pérdidas.
3. No utilice el TOBi™ al aire libre.
4. Eche vapor sólo en movimientos verticales de arriba a abajo (excepto cuando esté echando vapor en la ropa de cama directamente en la cama). Nunca utilice la máquina de vapor en posición vertical o inclinada hacia atrás, ya que esto puede provocar una descarga de agua.
5. Nunca fuerce el enchufe para que entre en un tomacorriente. Revise que el voltaje principal coincida con el voltaje indicado en la etiqueta, vea las siguientes especificaciones: ETL/cETL = UL/CSA 120V 60Hz 1500W con poder de corriente del cable de 15A. TUV/UK 220-240V 50/60Hz 1500W con poder de corriente del cable de 15A.
6. Evite el contacto con las partes calientes. Mantenga las manos, el cabello y la ropa lejos de las partes calientes para evitar quemaduras.
7. Para prevenir incendios, electrocución o lesiones, no sumerja el TOBi™ en agua u otros líquidos.
8. El Tobi no es un juguete. Es necesario ejercer una supervisión minuciosa cuando el aparato esté siendo utilizado por o cerca de niños.
9. Siempre que no esté utilizando el aparato, y antes de limpiarlo, desconéctelo del tomacorriente. Permita que se el TOBi™ se enfríe antes de colocar o quitar partes, y antes de limpiarlo.
10. Siempre desconecte el Tobi del tomacorriente cuando lo esté llenando con agua, vaciando el agua, y cuando no lo esté utilizando.
11. No utilice ningún aparato si el cable o el enchufe están dañados. Detenga el uso inmediatamente si el TOBi™ funciona mal, o si ha sido dañado de cualquier forma.
12. El uso de accesorios que no vienen con el TOBi™ puede provocar incendios, electrocuciones o lesiones a las personas.
13. No deje que el cable cuelgue de una mesa o mesada, o que toque una superficie caliente. El cable no debe ser obstruido en forma alguna.
14. No permita que el cable toque superficies calientes. Deje que el aparato se enfríe completamente antes de guardarlo.
15. Siempre mantenga la boquilla de vapor elevada por sobre el contenedor de agua. No apoye la manguera en el piso.
16. No utilice el TOBi™ sin haber llenado correctamente el tanque de agua.
17. Siempre lleve el interruptor a la posición de apagado (OFF) antes de enchufar o desenchufar la unidad.
18. Nunca tire del cable para desconectar la unidad del tomacorriente. En su lugar, agarre el enchufe con la mano para quitarlo del tomacorriente.
19. No utilice el TOBi™ con un uso distinto a aquél para el que fue creado.
20. Nunca intente echar vapor a la ropa mientras la lleva puesta.
21. **CONSERVE ESTAS INSTRUCCIONES.**

Las Características del Tobi

- ❖ Sencillo interruptor de Encendido y Apagado
- ❖ Mango fácil de agarrar.
- ❖ Tiempo de inicio de 30 segundos.
- ❖ 30 minutos de vapor continuo.
- ❖ Peso liviano, manguera flexible.
- ❖ Tanque de agua indestructible.
- ❖ Apagado automático, el TOBi™ se apaga automáticamente cuando el tanque de agua está vacío.
- ❖ Gancho para ropa de altura ajustable.
- ❖ Ruedas de fácil ruedo para su movilidad.
- ❖ Accesorio para tapicería.
- ❖ Accesorio para el cabello de las mascotas.
- ❖ Bolso de viaje – guardado con correa para la unidad principal y la manguera. El bolso no está fabricado para llevar o guardar la barra del TOBi™ o su base con ruedas.

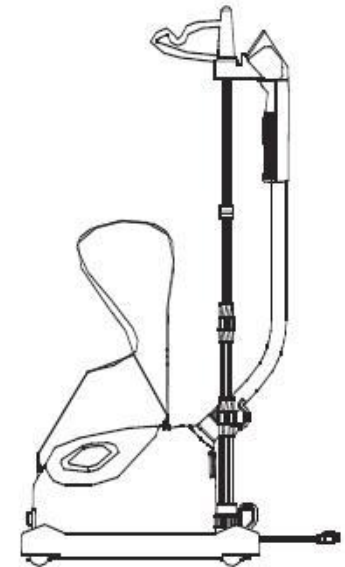

INSTRUCCIONES ESPECIALES

1. Para reducir el riesgo de una sobrecarga del circuito, no utilice ningún aparato de alto vataje en el mismo circuito que el TOBi™.

2. Si un cable de extensión es absolutamente necesario, debe utilizarse uno de 15 amperios. Los cables de menos amperios pueden sobrecalentarse. Debe tener cuidado de arreglar el cable de manera que nadie pueda tirar de él o tropezarse con él sin darse cuenta.

Conozca su TOBi™

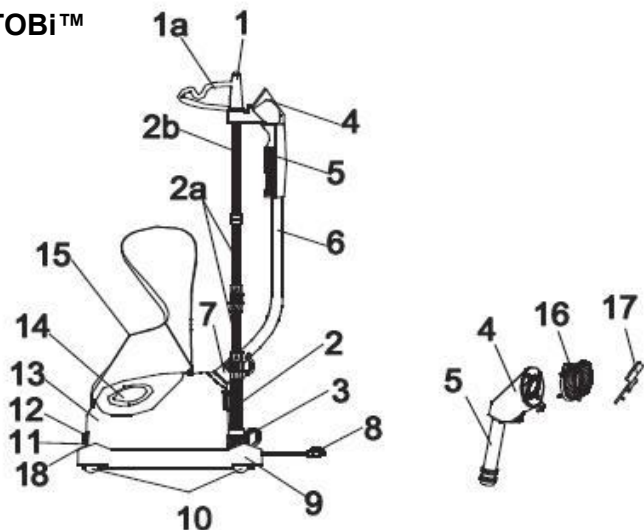

1. Tope de la Barra - El Tope de la Barra está conformado por el Gancho Para Perchas (1a) y el Sostén de la Boquilla de Vapor (1b). El Gancho Para Perchas le permite echar vapor sobre sus prendas mientras éstas están colgadas.

1a. El Gancho Para Perchas le permite echar vapor sobre sus prendas mientras éstas están colgadas. La ranura del Gancho sirve para cualquier percha. Suavemente, coloque una percha en la ranura para que la percha mantenga en su lugar mientras echa vapor.

2. **La Barra** – La Barra con la Barra Telescópica (2a) con la Extensión de Barra (2b) / conecta el tope de la Barra con la máquina de vapor y proporciona un guardado de la unidad rápido y sencillo. La Barra Telescópica está formada por la Parte 2A y la Parte 2B (VER FIG. 1).

3. **Base de la Barra** – La Base de la Barra asegura que la Barra esté bien instalada y estable.

4. **Boquilla de Vapor** – La Boquilla de Vapor libera el vapor sobre una gran área proporcionando un vapor caliente y penetrante.

5. **Mango** – El Mango está permanentemente adherido a la Boquilla de Vapor. Utilice el mango para dirigir el vapor, en forma segura, hacia la tela deseada.

6. **Manguera de Vapor** – La Manguera dirige el vapor desde la Unidad Principal hacia el Mango y la Boquilla de Vapor. Nunca tire de ella, ni la doble o envuelva, ya que dañará la Manguera y provocará una pérdida de vapor. Durante el funcionamiento, no toque la Manguera, se calienta mucho y puede quemar o herir su piel.

7. **Base de la Manguera** – La Base de la Manguera es un tubo de plástico que sirve para adherir la Manguera.

8. **Cable de Energía** – Conecta la Unidad Principal al tomacorriente.

9. **Base de la Unidad** – Cuando utilice el TOBi™, coloque la Unidad Principal en la base con ruedas. Si necesita que el TOBi™ sea portátil, adhiera la correa y presione el Botón de Liberación (#18) y coloque el TOBi™ en su hombro.

10. **Ruedas** - Hay cuatro ruedas, las cuales permiten el fácil traslado.

11. **Interruptor de Drenaje (no ilustrado)** – Drene el agua de la Unidad Principal llevando el Interruptor de Drenaje a la posición de apertura ("OPEN"). Asegúrese de ajustarlo bien para evitar la pérdida de agua.

12. **Interruptor con Luz** – Cuando enchufe el cable, encienda la unidad y la luz se encenderá.

13. **Unidad Principal** – El agua en el tanque de agua irá hacia la Unidad Principal.

14. **Tanque de Agua** – El Tanque de Agua puede ser quitado de la Unidad Principal. Desatornille la tapa de la válvula, llene hasta la línea máxima y coloque el tanque de nuevo en la Unidad Principal.

15. **Tira para Hombros** – Cuando utilice el TOBi™ en el modo portátil, utilice la Tira para Hombros para trasladarlo mejor.

16. **Accesorio para Tapicería** – El Accesorio para Tapicería sirve para rejuvenecer sillones, almohadones, sillas y cortinas. Adhiéralo a la Boquilla de Vapor.

17. **Removerdor de Pelusa/ Pelo de Mascotas** – Sirve para remover la pelusa y los pelos de mascota que queden adheridos a su ropa y su tapicería, refrescándolas a la vez. Adhiéralo a la Boquilla de Vapor.

18. **Botón de Liberación** – Presione el Botón de Liberación para sacar la Unidad Principal y hacer que el TOBi™ sea portátil.

Antes del primer uso:

1. Quite todos los envoltorios y las etiquetas de fábrica del TOBi™.
2. Arme el TOBi™ de acuerdo a las instrucciones en la sección de armado, luego llene el Tanque de Agua con agua hasta el nivel máximo, y después utilice el TOBi™ de acuerdo con las instrucciones de funcionamiento.

Instrucciones para el Armado

I. Armar y montar la Barra Telescópica. (VER FIG. 1)

1. Afloje el pomo estriado de la barra girándolo en el sentido contrario a las agujas del reloj. Inserte la Barra Telescópica (#2A) en la Barra (#2). Ajuste el pomo girándolo en el sentido de las agujas del reloj.
2. Afloje el pomo estriado de la parte de la Barra Telescópica (#2A) girándolo en el sentido contrario a las agujas del reloj. Inserte la Extensión de la Barra (#2B) en la parte de la Barra Telescópica (#2A). Ajuste el pomo girándolo en el sentido de las agujas del reloj.
3. Enrosque la Extensión de la Barra (#2B) en la Barra Telescópica (#2A) girando la Extensión de la Barra (#2B) en el sentido de las agujas del reloj.
4. Coloque el Tope de la Barra (#1) en la parte de arriba de la Extensión de la Barra (#2B) y gírela en el sentido de las agujas del reloj hasta que se trabé.

NOTA: La Barra Telescópica debe estar completamente extendida durante el funcionamiento del TOBi™ para asegurar que pase una corriente de vapor constante a través de la Manguera.



5. Afloje la Base de la Barra (#3) girándola en el sentido contrario a las agujas del reloj.
6. Inserte la parte de abajo de la Barra en la Base de la Barra (VER FIG. 2) de manera tal que el Gancho para Perchas quede enfrente a la parte trasera del TOBi™. Enfrentar el Gancho para Perchas a la parte trasera asegurará la estabilidad del TOBi™ cuando la ropa esté colgada del Gancho.
7. Presione la Barra lo más abajo que pueda.
8. Ajuste la Base de la Barra girando el pomo en el sentido de las agujas del reloj.

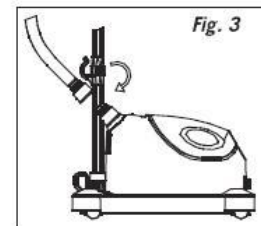
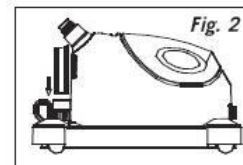

II. Colocación de la Manguera

1. Atornille la Manguera en la Base de la Manguera girando la pieza que se encuentra en el extremo de la Manguera en el sentido de las agujas del reloj (VER FIG. 3).
2. Ajuste solamente con la mano. No ajuste de más.
3. Cuelgue la Boquilla de Vapor en el Sostén para la Boquilla.

PRECAUCIÓN: Para evitar que el vapor le cause heridas o dañe la superficie, siempre cuelgue la Boquilla de Vapor en su Sostén cuando no la esté utilizando. No deje la Manguera en el piso, ya que puede provocar una condensación, lo cual llevaría a que haya gotitas de agua en el vapor.

PRECAUCIÓN: Tirar de la Manguera con demasiada fuerza la dañará y provocará una fuga de vapor.

III. Accesorios (Accesorios para Tapicería & Pelusa/ Pelo de Mascotas)

1. Apague el TOBi™ y espere hasta que la Boquilla de Vapor deje de emitir vapor.

PRECAUCIÓN: Para evitar quemaduras, no trate de instalar los accesorios mientras está saliendo vapor de la Boquilla.

2. Alinee las clavijas que se encuentran a lo largo de la parte trasera de los accesorios con los orificios de la Boquilla de Vapor.
3. Ejercer presión hasta que los accesorios se encuentren firmes en su lugar, de la forma ilustrada en la FIGURA 4.

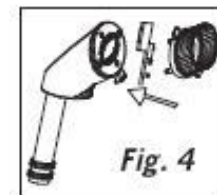

Instrucciones de Funcionamiento:

1. Desenchufe el Cable y apague Interruptor con Luz (OFF)
2. Quite el Tanque de Agua, póngalo boca abajo y desatornille la Tapa de la Válvula (VER FIG. 5)
3. Llene el Tanque de Agua con agua fría y vuelva a colocar la Tapa de la Válvula.
4. Coloque el Tanque de Agua en la Unidad Principal (VER FIG. 6). Debería escuchar el ruido de agua fluyendo hacia la Unidad Principal por un corto tiempo.

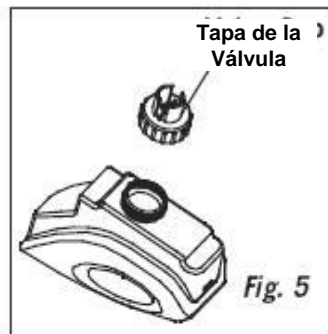

PRECAUCIÓN: No utilice el TOBi™ con el Tanque de Agua vacío. Cuando esté funcionando, si desea agregar más agua, primero apague el Interruptor con Luz y luego quite el Tanque de Agua para evitar quemarse.

5. Enchufe el TOBi™ en un tomacorriente de tres patas.
Advertencia: Si no tiene un tomacorriente de tres patas, puede utilizar un adaptador de 2 patas a 3.

6. Encienda el Interruptor con Luz, la luz se prenderá.

7. El Vapor debería comenzar a fluir desde la Boquilla de Vapor. Espere a que el vapor se caliente lo suficiente, de lo contrario provocará áreas mojadas. Espere por lo menos 30 segundos.

8. Para echar vapor sobre una prenda, colóquela en la percha y eche vapor directamente en el Gancho para Perchas.

Precaución: Tenga cuidado cuando coloque las prendas en el Gancho para Perchas. Tirar de una prenda con demasiada fuerza puede hacer que el TOBi™ pierda el equilibrio.

9. Agarre el mango, y coloque la Boquilla de Vapor en la parte superior de la prenda. El vapor se elevará por dentro y por fuera de la tela, quitando las arrugas. Lentamente, deslice la Boquilla de Vapor en forma vertical de arriba hacia abajo. También puede revertir este movimiento y echar vapor de abajo hacia arriba.

Nota: No deje que la manguera se retuerza en ningún momento.

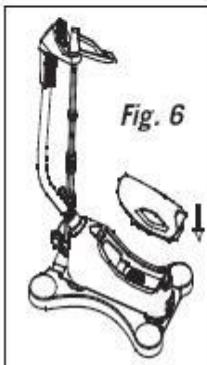

10. Repita el paso 9 hasta que las arrugas hayan desaparecido completamente.
11. Puede echar vapor sobre las cortinas mientras están colgadas en las ventanas. Para esto, presione el Botón de Liberación y utilice la Tira para Hombros para colgar la Unidad Principal sobre sus hombros.

Nota:

1. Mientras esté echando vapor, asegúrese de que la manguera esté completamente extendida para asegurar que el vapor fluya libremente a través de ella.
 2. Cuando quite la Unidad Principal de su Base, siempre utilice la Tira para Hombros. Adhiera la Tira para Hombros a la Unidad Principal, insertando el extremo de la Tira in la ranura de la Unidad Principal. Para quitar la Tira para Hombros, presione la protuberancia redonda que la libera.
12. Cuando haya terminado de utilizar su TOBi™, apague el Interruptor con Luz.

Cómo Echar Vapor

El TOBi™ quita todas las arrugas de su ropa cinco veces más rápido que una plancha. Sirve para, prácticamente, cualquier tipo de tela, seda, jean, algodón, poliéster y lana. POR FAVOR, FÍJESE EN LA ETIQUETA DE LA PRENDA PARA ASEGURARSE DE QUE LA TELA PUEDE SER UTILIZADA CON EL TOBi™. PUEDE QUE ALGUNAS TELAS COMO EL CUERO Y EL TERCIOPELO NO SEAN APTAS PARA SER UTILIZADAS CON ESTE PRODUCTO. SI NO ESTÁ SEGURO, ANTES DE ECHAR VAPOR SOBRE TODA LA PRENDA O TELA, ECHE VAPOR SOBRE UNA SECCIÓN PEQUEÑA DE LA PARTE INTERNA DE DICHA PRENDA O TELA PARA PROBAR SI NO LA DAÑA.

- ❖ En el caso de algunas prendas, es mejor echar vapor del lado de adentro. Esto permite que el vapor relaje las fibras de la tela, quitando así las arrugas.
- ❖ Para los pantalones, es mejor echar vapor cuando están de adentro para afuera.
- ❖ Cuando esté echando vapor, toque ligeramente la tela con la Boquilla de Vapor y vaya de arriba hacia abajo para quitar las arrugas. Es importante que la Boquilla de Vapor tenga contacto con la prenda o tela.
- ❖ Siempre eche vapor con la manguera en posición vertical de manera que cualquier tipo de condensación caiga de vuelta en la máquina de vapor. Si está echando vapor en una posición baja cercana al piso, extienda la Manguera hacia arriba y hacia afuera para evitar las condensaciones.
- ❖ El TOBi™ ayuda a evitar tener que ir a la tintorería, ya que también disminuye los malos olores. No quitará manchas de ropa ni telas.
- ❖ El mecanismo de la percha/ gancho sostiene las prendas y, además, mantiene el Sostén de la Boquilla de Vapor firme.

- ❖ Utilice el TOBi™ directamente sobre las sábanas mientras están en la cama para suavizarlas y quitar las arrugas.
- ❖ Utilice el TOBi™ directamente sobre el colchón y las almohadas para eliminar las pelusas – ácaros.
- ❖ Utilice el TOBi™ directamente sobre la tapicería para ayudar a refrescar y rejuvenecer sus sillones y sillas.

Guardado Rápido

1. Apague el Interruptor con Luz.
2. Desenchufe el Cable de Energía.
3. Envuelva la Manguera alrededor de la Barra Telescópica.
4. Cuelgue la Boquilla de Vapor en el Sostén de la Boquilla de Vapor.
5. Afloje ambos pomos de la Barra Telescópica, girándolos en el sentido contrario a las agujas del reloj.
6. Empuje la Barra Telescópica hacia abajo, la Barra Telescópica se achicará hasta llegar a una altura compacta.
7. Traslade el TOBi™ a su lugar de guardado.

Limpieza y Guardado a Largo Plazo

Recomendamos realizar este procedimiento por lo menos una vez al mes. El uso de agua destilada o demineralizada ayudará a reducir la necesidad de limpiar el TOBi™ y prolongará su vida útil. De todas maneras, también puede utilizar agua corriente.

1. Apague el Interruptor con Luz.
2. Desenchufe el TOBi™ del tomacorriente.
3. Espere a que el TOBi™ se enfríe completamente.
4. Desarme la Manguera y la Barra Telescópica y colóquelas a un lado.
5. Lleve la Unidad Principal a una pileta o bañera.
6. Quite el Tanque de Agua y drene el agua. Enjuáguelo con agua fría y luego séquelo completamente.
7. Escurra el agua de la máquina de vapor, desenroscando el interruptor de drenaje y vaciando el contenido en una pileta o en la bañera. Incline la unidad hacia el tapón de drenaje para que el agua se vaya. Luego, enrosque el interruptor.

8. Limpie la Unidad Principal llenando el Tanque de Agua con agua fresca y luego vaciándolo completamente.
9. Arme la Barra Telescópica y la Manguera.
10. Realice los pasos 3-7 de la sección “Guardado Rápido”

Limpieza de Depósitos Minerales

Un problema común con todas las máquinas de vapor es el depósito mineral provocado por el alto contenido mineral de muchas de las aguas de suministro municipal. El residuo mineral depositado dentro de los tubos internos y del calefactor puede provocar un vapor intermitente o, en algunos casos, impedir que se forme vapor.

Nota: Para reducir o eliminar el depósito de minerales, recomendamos el uso de agua destilada o demineralizada en la Unidad Principal. De todas maneras, también puede utilizar agua corriente.

La sección que aparece a continuación puede ser utilizada para reducir el depósito de minerales. Si no está utilizando agua destilada o demineralizada, recomendamos que realice este procedimiento una vez al mes.

1. Apague el TOBi™ y desenchufe el cable.
2. Quite la Manguera y la Barra de la Unidad Principal
3. Mezcle 50% de agua y 50% de vinagre. Dos tazas de esta mezcla serán suficientes.
4. Lentamente, vierta la preparación en el Tanque de Agua y vuelva a colocar la Tapa de la Válvula.
5. Coloque el Tanque de Agua en la Unidad Principal. Debería escuchar el sonido de agua fluyendo hacia la Unidad Principal durante un período corto de tiempo.
6. Deje reposar por 40 minutos.
7. Vacíe el Tanque de Agua, tirando la mezcla en una pileta o en la bañera.
8. Eche agua limpia en la Unidad Principal y luego vacíela. Repita este paso hasta que el olor a vinagre desaparezca.
9. Vuelva a armar el TOBi™ y utilícelo normalmente.

Mantenimiento del TOBi™

Limpie y enjuague su TOBi™ con regularidad:

Todas las máquinas de vapor necesitan ser limpiadas y enjuagadas ocasionalmente para quitar los depósitos minerales. Si el vapor que sale del TOBi™ pasa a ser intermitente o deja de fluir, lea la sección referida a la limpieza de depósitos minerales.

Nunca utilice aditivos:

Los aditivos como la sal, los perfumes y las tinturas nunca deben agregarse al Tanque de Agua. Estas sustancias pueden corroer u obstruir las piezas internas.

Eche vapor en una posición derecha y vertical:

No utilice su TOBi™ en posición horizontal como si fuera una plancha. Utilícelo en posición vertical y de arriba hacia abajo. Esto hará que la condensación en la manguera vuelva a la Unidad Principal.

No traslade el TOBi™ tirando del cable:

Arrastrar el TOBi™ tirando del cable puede provocar que el cableado interno se afloje.

Nunca utilice su pie para encender/ apagar su TOBi™:

Si ejerce demasiada presión con su pie para encender o apagar la unidad, puede dañar el interruptor.

Guardado del TOBi™:

Antes de guardar el TOBi™ por un período largo (30 días o más), vacía toda el agua de la Unidad Principal. El agua se estanca con el tiempo y puede obstruir las piezas internas.